Dane aktualne na dzień: 07-06-2026 00:02

Link do produktu: <https://max-vent.eu/czerpnia-k6-p-115.html>

Czerpnia K6



Kod EAN

5902838334171

Opis produktu

- Średnica: **Ø 200**
- Wykonana z blachy kwasoodpornej
- Szybka i łatwa instalacja
- Wysoka jakość wykonania zapewnia niski poziom hałasu
- Siatka zabezpieczająca przed dostawaniem się owadów
- Możliwość montażu w podbitce
- Producent: **ECS PIOTR PARUSZEWSKI**

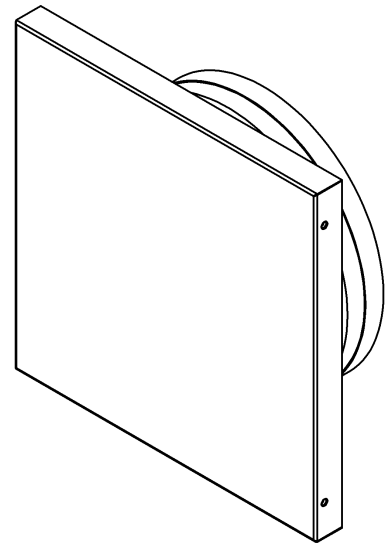
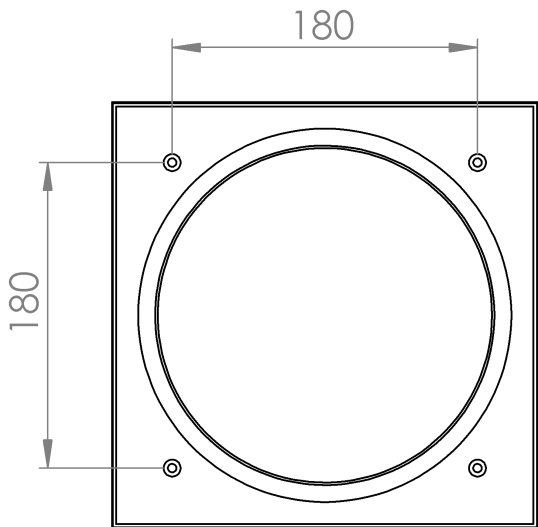
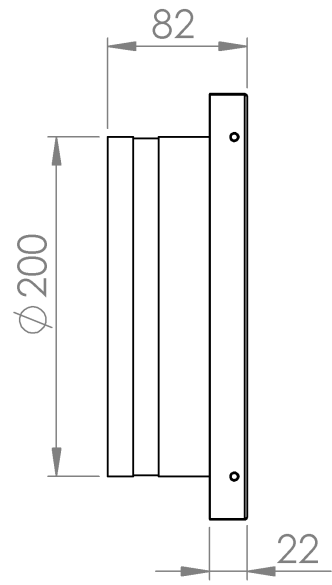
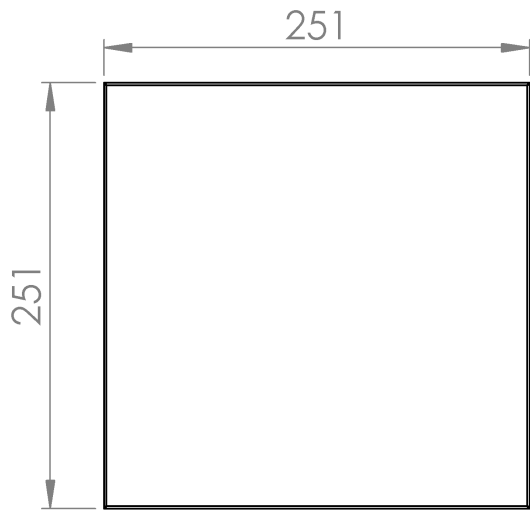

Charakterystyka hydrauliczna nawiewnik K6
czerpnia

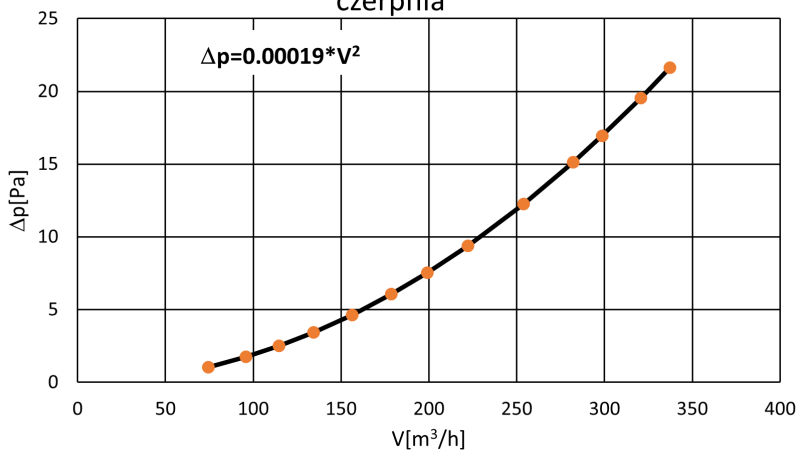

Charakterystyka hydrauliczna nawiewnik K6
wyrzutnia

