Dane aktualne na dzień: 07-06-2026 00:02

Link do produktu: <https://max-vent.eu/czerpnia-k5-p-114.html>

Czerpnia K5

Kod EAN

5902838334171



Opis produktu

- Średnica: **Ø 200**
- Wykonana z blachy kwasoodpornej
- Szybka i łatwa instalacja
- Wysoka jakość wykonania zapewnia niski poziom hałasu
- Siatka zabezpieczająca przed dostawaniem się owadów
- Możliwość montażu w podbitce
- Producent: **ECS PIOTR PARUSZEWSKI**

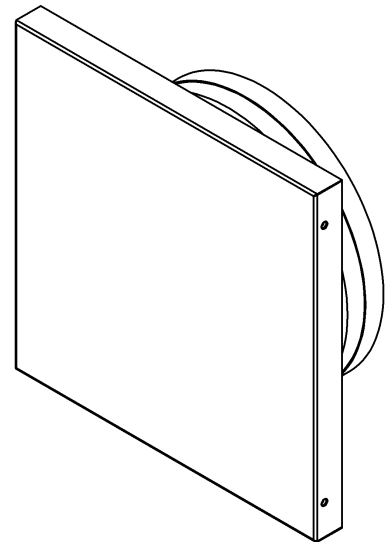
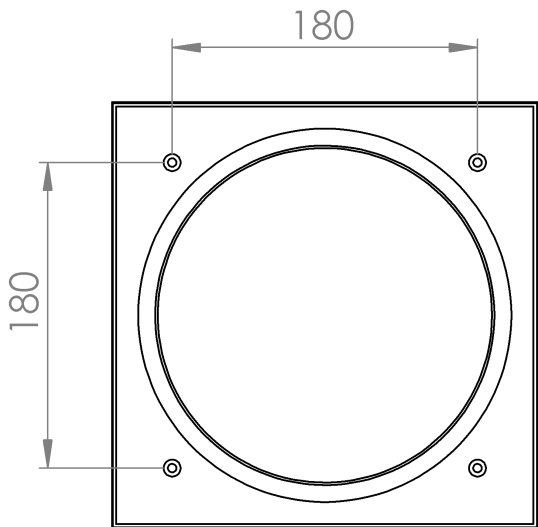
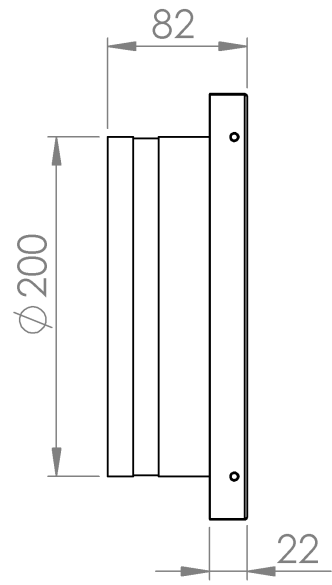
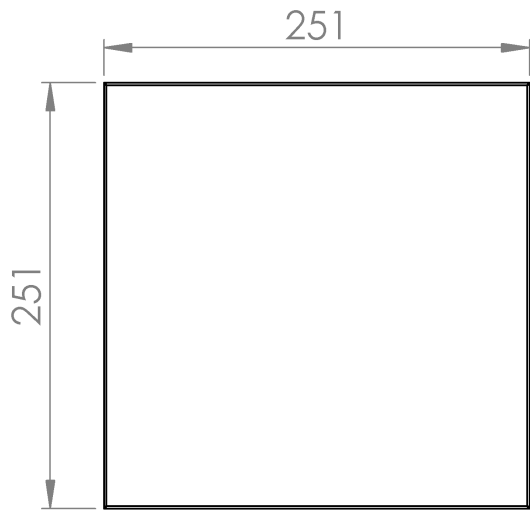

Charakterystyka hydrauliczna nawiewnik K5
czerpnia

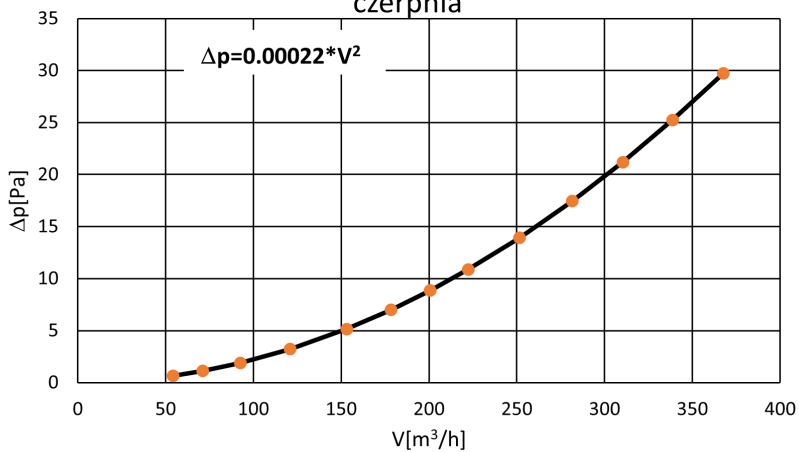

Charakterystyka hydrauliczna nawiewnik K5
wyrzutnia

